

Centronic TimeControl

TC511

es

Instrucciones de montaje y de servicio

Reloj programador inalámbrico para sensor de luminosidad

Información importante para:

• instaladores / • electricistas / • usuarios

Rogamos hacerlas llegar a quien corresponda!

El usuario debe guardar y conservar estas instrucciones.

4034 630 087 0c 19/04/2017

Becker-Antriebe GmbH
Friedrich-Ebert-Straße 2-4
35764 Sinn/Germany
www.becker-antriebe.com



BECKER



Índice

| | |
|--|----|
| Información general | 3 |
| Garantía | 3 |
| Indicaciones de seguridad | 4 |
| Explicación de los indicadores y las teclas..... | 5 |
| Uso previsto | 6 |
| Programación del sistema de radio | 7 |
| Montaje del soporte mural | 8 |
| Sensor de luminosidad | 8 |
| Funciones | 8 |
| Ajustes | 14 |
| Puesta en servicio | 17 |
| Ajustes de fábrica | 18 |
| Programación..... | 19 |
| Cambio de la pila | 34 |
| Limpieza | 34 |
| Datos técnicos..... | 35 |
| ¿Qué hacer en caso de...? | 36 |
| Declaración de conformidad UE simplificada..... | 37 |

Información general

El reloj programador inalámbrico para sensor de luminosidad (en adelante el "emisor") suministrado de fábrica con fecha y hora (HEC) actuales, controla automáticamente el automatismo a las horas Astro (horas de salida y puesta del sol). El emisor puede manejarse en todo momento manualmente. Gracias al sensor de luminosidad fácil de colocar, es posible ampliar la funcionalidad del emisor para convertirlo en un confortable control de protección solar (sombreado de plantas y muebles). Este aparato se caracteriza por su facilidad de manejo. Observe las presentes instrucciones de montaje y de servicio durante la instalación y el ajuste del aparato.

Explicación de los pictogramas

| | | |
|---|-----------------|---|
|  | CUIDADO | CUIDADO indica un peligro que, en caso de no ser evitado, puede conllevar lesiones. |
| | ATENCIÓN | ATENCIÓN indica medidas para evitar daños materiales. |
|  | | Indica consejos de utilización y otras informaciones útiles. |

Garantía

Las modificaciones estructurales o instalaciones inadecuadas realizadas en contra de lo dispuesto en las presentes instrucciones y de cualesquiera otras indicaciones nuestras pueden causar lesiones graves, poniendo en riesgo la integridad física y la salud del usuario (p. ej., por aplastamientos), por lo que toda modificación estructural deberá efectuarse únicamente previa consulta y con nuestro consentimiento, debiéndose observar escrupulosamente todas las indicaciones que realicemos, en especial las incluidas en estas instrucciones de montaje y de servicio.

Queda prohibida la utilización de los productos para otro fin que no sea el previsto.

El fabricante del producto final y el instalador deberán asegurarse de que el empleo de nuestros productos tenga lugar de acuerdo con todas las obligaciones legales y administrativas pertinentes en relación con la fabricación del producto final, la instalación y el asesoramiento al cliente, y en particular con la normativa vigente actual en materia de compatibilidad electromagnética.

Indicaciones de seguridad

Indicaciones generales

- ¡Conserve estas Instrucciones!
- Empleo únicamente en locales secos.
- Utilice únicamente piezas originales sin modificar del fabricante del sistema de mando.
- Mantenga a los niños alejados de los elementos de mando.
- Observe las disposiciones específicas de su país.
- Deseche adecuadamente las pilas usadas. Sustituya las pilas usadas solo por otras del mismo tipo (véase Datos técnicos).



Cuidado

- **Mantenga a las personas alejadas de la zona de desplazamiento de las instalaciones.**
- **Si la instalación se controla por medio de uno o varios emisores, la zona de desplazamiento de la instalación deberá permanecer visible durante el servicio.**
- **El equipo contiene piezas pequeñas que podrían atragantarse.**

Explicación de los indicadores y las teclas

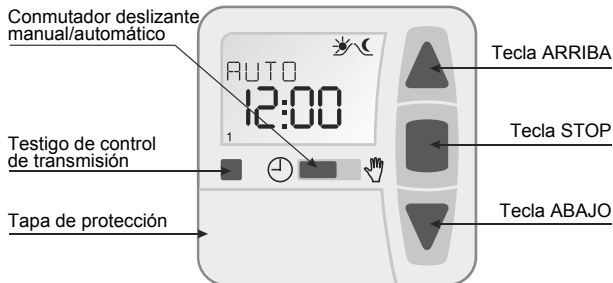

Teclas bajo la tapa de protección

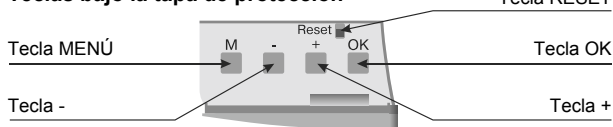

Símbolos en la pantalla

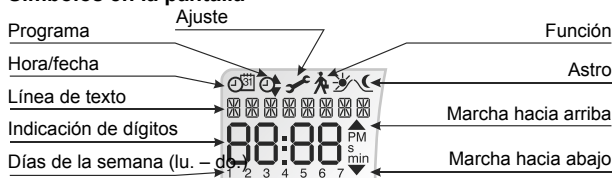

Parte posterior del dispositivo



Uso previsto

El emisor descrito en las presentes instrucciones debe emplearse exclusivamente para controlar instalaciones de persianas y venecianas. La conexión de equipos ajenos debe realizarse únicamente previa consulta con el proveedor.

- Tenga en cuenta que está prohibido utilizar equipos radioeléctricos en lugares especialmente sensibles a las interferencias radioeléctricas, como hospitales y aeropuertos.
- El uso del mando a distancia solo está permitido en el caso de aparatos e instalaciones donde un fallo de transmisión en el emisor o en el receptor no suponga peligro alguno para personas, animales u objetos, a no ser que dicho riesgo quede cubierto por otros dispositivos de seguridad.
- El usuario no está protegido frente a los fallos provocados por otras instalaciones de transmisión a distancia y equipos terminales (como, p. ej., por equipos radioeléctricos que funcionen reglamentariamente en la misma gama de frecuencias).
- Conecte el receptor de radio sólo con equipos y sistemas autorizados por el fabricante.



- **Asegúrese de que el sistema de mando no se instala ni funciona cerca de superficies metálicas o campos magnéticos.**
- **Los equipos radioeléctricos que emiten por la misma frecuencia pueden producir interferencias en la recepción.**
- **Tenga en cuenta que el alcance de la señal de radio está limitado por el legislador y las edificaciones adyacentes.**

Programación del sistema de radio

1) Programación del emisor maestro

a) Activar el modo de programación en el receptor



Como “emisor maestro” se entiende el primer emisor programado en un receptor. Al contrario que los demás emisores programados, el emisor maestro permite, entre otras cosas, ajustar las posiciones finales (en automatismos con receptor de radio integrado) y programar o borrar otros emisores. Todos los emisores que tengan una tecla independiente de SUBIR, STOP y BAJAR, así como una tecla de programación, pueden ser emisor maestro.

Observe las instrucciones de montaje y de servicio del receptor.

Presione la tecla de programación del emisor con un objeto cilíndrico adecuado (p. ej., un bolígrafo).

- Desconecte el receptor del suministro de corriente y vuelva a conectarlo después de 5 segundos.

O bien:

- Pulse la tecla de programación o el interruptor de radio del receptor.

El receptor se encuentra a partir de ese momento durante 3 minutos en el modo de programación.

b) Programación del emisor maestro

Mantenga pulsada la tecla de programación del emisor maestro dentro del periodo de tiempo del modo de programación hasta que el receptor confirme la conclusión del proceso de programación.

El proceso de programación ha finalizado.

2) Programación de emisores adicionales

1. Pulse la tecla de programación del emisor maestro hasta que el receptor emita una señal de confirmación.
2. Pulse ahora la tecla de programación del nuevo emisor hasta que el receptor emita una señal de confirmación.
3. Ahora pulse otra vez la tecla de programación del nuevo emisor que desea programar.
4. El receptor emite una señal de confirmación de la programación.

Montaje del soporte mural

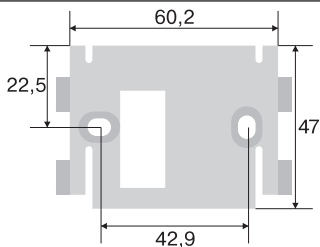

i Asegúrese de que el control no se instale ni funcione cerca de superficies metálicas o campos magnéticos. Los equipos radioeléctricos que emiten a la misma frecuencia pueden producir interferencias en la recepción. Tenga en cuenta que el alcance de la señal de radio está limitado por el legislador y las edificaciones adyacentes.

- Antes de proceder al montaje en la ubicación deseada, compruebe el perfecto funcionamiento del emisor y del receptor.
- Fije el soporte a la pared con los dos tornillos adjuntos.

Sensor de luminosidad



A la unidad se le puede conectar un sensor de luminosidad; vea las instrucciones de montaje y de servicio del Centronic SensorControl SC43.

Funciones

Selección de la persiana

En la función de persiana, ésta se desplaza en función continuada tras pulsar una tecla de marcha.

Selección de la veneciana

En la función de veneciana, ésta se desplaza en régimen discontinuo, a fin de facilitar el posicionamiento exacto de las lamas. Si pulsa una tecla de marcha durante más de 1 segundo, la veneciana se desplaza en función continuada. Una vez que el sistema se ha desplazado hasta la posición intermedia o final programada, se lleva a cabo una orientación automática de las lamas (si previamente se programó la posición de orientación).

Conmutador deslizante manual/auto

Si el conmutador deslizante está en la posición \uparrow , solamente se ejecutarán órdenes de marcha manuales (p. ej.: pulsando las teclas ARRIBA, STOP, ABAJO).

Si el conmutador deslizante está en la posición \ominus , se ejecutarán órdenes de marcha automáticas (p. ej.: función de sombreado, función de crepúsculo, función Astro...)

Testigo de control de transmisión

El testigo de control de transmisión se enciende para indicar una señal de radio. Cuando las pilas comienzan a agotarse, el testigo de control de transmisión parpadea durante la emisión. La pérdida de potencia de la pila hace que disminuya la potencia de emisión y la cobertura. Si el testigo de control de transmisión no se enciende al pulsar una tecla, deberá cambiar las pilas.

Grupo

Por un grupo se entiende la activación de varios receptores al mismo tiempo. Con una orden de marcha se activa todo el grupo programado mediante un canal de radio.

Modo de servicio

En el visualizador se muestran la hora y el modo de servicio actual, p. ej., VACACIÓN.

Tecla OK

Pulse la tecla OK dentro del menú para guardar los valores actualmente mostrados.

Teclas +/-

A través de las teclas + y - pueden realizarse las siguientes operaciones:

- **Menú** -> modificar el valor
- Modo **Auto** -> consultar información:
 - Tecla + -> siguiente hora de conexión automática ▲
 - Tecla - -> siguiente hora de conexión automática ▼
 - Mantener pulsadas las teclas + **y OK** -> Hora Astro ▲
 - Mantener pulsadas las teclas - **y OK** -> Hora Astro ▼

Tecla MENÚ

Pulse la tecla MENÚ para acceder a la sinopsis de menús o al modo de servicio.

El valor mostrado actualmente no se memorizará.

Tecla RESET

Pulsando la tecla RESET (con un bolígrafo u objeto similar) se restablecen los ajustes de fábrica del aparato.

Excepción: puntos de menú Función, Selección del idioma y Selección de la ciudad.

El emisor permanece programado en el receptor.

Menú Hora/Fecha

HORA/FECHA

En este menú puede ajustar la hora y la fecha.

Menú PROGRAMA

PROGRAMA

En el menú PROGRAMA puede ajustar diversas horas de conexión:

1. PROG1

- Astro, Astro Noche, Individual
 - Semanal (1 a 7)
 - Bloque 1/2 (1 a 5 y 6,7)
 - Diaria (1, 2, 3, 4, 5, 6, 7)

2. PROG 2 (p. ej., siesta)

- Individual
- Semanal (1 a 7)
- Bloque 1/2 (1 a 5 y 6,7)
- Diaria (1, 2, 3, 4, 5, 6, 7)

OFFSET

ASTRO

Controla automáticamente la persiana o veneciana a las horas de salida y puesta del sol. Estas horas sirven como valores orientativos.

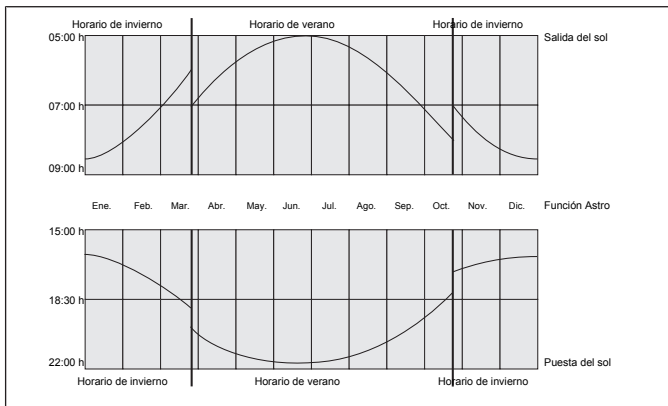

ASTRO NOCHE

Controla la subida a la hora de conexión ajustada.

Bajada conforme a la función Astro.

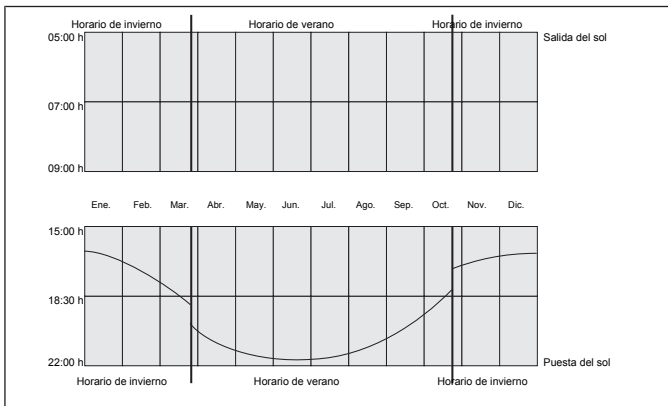

INDIVIDUAL

Controla la subida y la bajada en función de las horas de conexión que usted haya ajustado.

SEMANAL

El menú SEMANAL le permite definir las mismas horas de marcha para lunes a viernes (1 a 7).

BLOQUE

El menú BLOQUE le permite configurar dos bloques.

Bloque 1: establece las horas de marcha para lunes a viernes (1 a 5).

Bloque 2: establece las horas de marcha para sábados y domingos (6, 7).

DIARIA

El menú DIARIA le permite ajustar diferentes horas de marcha para cada día de la semana.

HORA DE BLOQUEO

Impide una subida y bajada prematuras de la persiana por efecto de la función Astro.

Ejemplo:

Hora Astro ▲: 5:30

Hora de bloqueo ▲: 6:00

La persiana **no** sube antes de las 6:00 h.

Hora Astro ▼: 17:00

Hora de bloqueo ▼: 18:00

La persiana **no** baja antes de las 18:00 h.

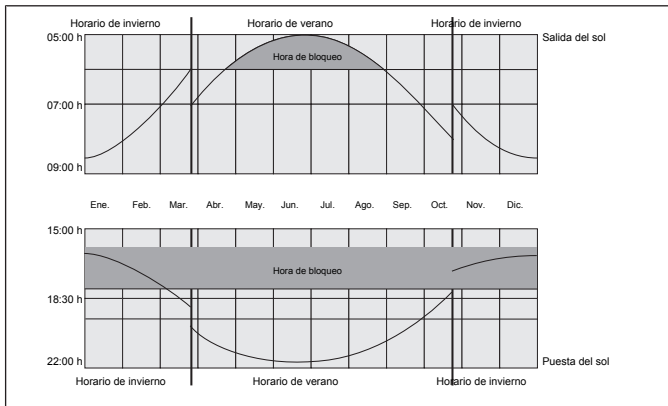

HORA DE CONEXIÓN

Horarios de subida y bajada automáticas para persiana y veneciana.

Si en el visualizador se muestra la indicación --:-- (entre las 23:59 y 00:00 h), no se ejecuta la hora de conexión.

OFFSET

El menú OFFSET le da la posibilidad de programar una hora de conexión adicional ▼. Esta dependerá de la hora de conexión del PROG1 ▼ (máx. +/-240 min.).

Ejemplo:

Hora Astro ▼: 20:00

Offset ▼: +60 min.

A las 20:00 h, la persiana se desplaza hasta la posición de ventilación, y a las 21:00 h, hasta la posición final inferior.

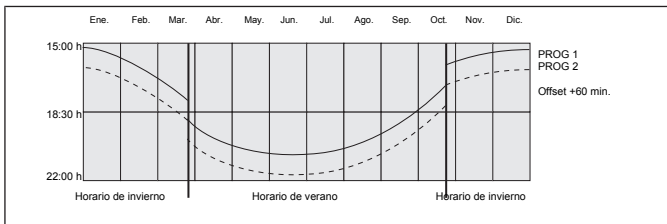

Ajustes

Menú Ajuste

AJUSTE

En el menú AJUSTE dispone de las siguientes opciones:

- VACACIÓN
- SOL (con sensor conectado)
- CREPÚSCULO (con sensor conectado)
- POSICIÓN INTERMEDIA
- VENTILACIÓN/ORIENTACIÓN
- PROG1 (POSICIÓN FINAL, POSICIÓN INTERMEDIA, VENTILACIÓN/ORIENTACIÓN)
- PROG2 (POSICIÓN FINAL, POSICIÓN INTERMEDIA, VENTILACIÓN/ORIENTACIÓN)
- MODO TEST (con sensor conectado)
- Selección del idioma (ESPAÑOL)

- RETARDO ASTRO ▲
- RETARDO ASTRO ▼
- Selección de la ciudad (MADRID)
- LONGITUD (solo aparece con el MODO EXPERTO en ON)
- LATITUD (solo aparece con el MODO EXPERTO en ON)
- ZONA HORARIA (solo aparece con el MODO EXPERTO en ON)
- VER/INV (cambio automático horario de verano/invierno)

Para poder efectuar ajustes, pulse repetidamente la tecla OK hasta llegar al punto de menú deseado.

VACACIÓN

La función Vacaciones simula una vivienda habitada mientras usted está de vacaciones.

Si la función está activada (ON), la persiana/veneciana se conecta con un retardo variable a las horas programadas (máx. +30 min.).

POS. FIN.

La posición final es el punto en el que la persiana/veneciana se encuentra en la posición superior o inferior.

POSICIÓN INTERMEDIA

La posición intermedia es una posición de libre elección de la persiana/veneciana, situada entre la posición final superior y la posición final inferior. Una vez efectuada la programación, puede seleccionarse esta posición desde la posición superior.

Para ello, presione brevemente la **tecla ABAJO dos veces** seguidas.

VENTILACIÓN/ORIENTACIÓN

La posición de ventilación/orientación es una posición de libre elección de la persiana/veneciana, situada entre la posición final inferior y la posición final superior. Con esta función puede subir la persiana desde la posición final inferior de modo que queden abiertas las ranuras de ventilación. En la veneciana se produce la orientación de las lamas.

Para ello, presione brevemente dos veces seguidas la **tecla ARRIBA**.

Selección del idioma (ESPAÑOL)

Aquí puede seleccionar el idioma de su país.

RETARDO ASTRO

Mediante el ajuste del retardo Astro, es posible desplazar las horas Astro ▲ y Astro ▼ de manera independiente entre sí (máx. +/-120 min.).

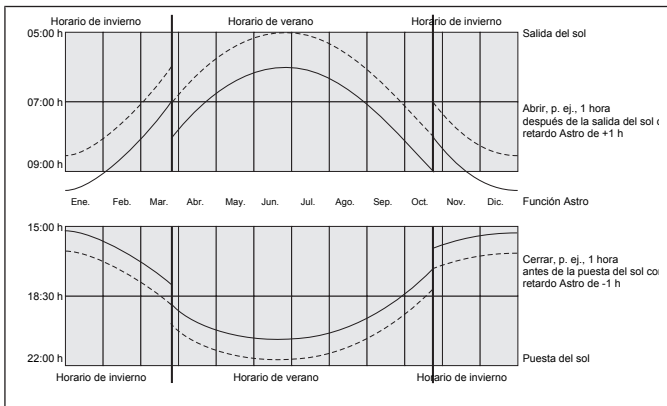

Selección de la ciudad

(**MADRID** si el idioma ajustado es **ESPAÑOL**)

La selección de la ciudad es importante para la función Astro. Seleccione aquí la ciudad más cercana al lugar donde se encuentre.

LONGITUD/LATITUD/ZONA HORARIA (solo con el MODO EXPERTO en ON)

Determine sus coordenadas, p. ej., con la ayuda de un atlas.

VER/INV

VER/INV hace referencia al cambio automático entre el horario de verano y de invierno. El ajuste de fábrica es ON; el aparato se ajusta automáticamente.

FUNCIÓN

Este modo está reservado para personal técnico debidamente formado.

En el menú FUNCIÓN puede ajustar las siguientes funciones:

- PERSIANA/VENECIANA (selección de la parte accionada)
- TIEMPO DE FUNCIONAMIENTO
- MODO EXPERTO
- 1 PTA EN SERV (para tareas de mantenimiento)

MODO EXPERTO

Si la selección de la ciudad (MODO EXPERTO OFF) le parece demasiado imprecisa, puede efectuar un ajuste de precisión a través de los grados de latitud y longitud (MODO EXPERTO ON).

Puesta en servicio

Al pulsar la primera tecla, se "despierta" el control. Con las teclas +/- puede seleccionar ahora el idioma, y confirmarlo con la tecla OK. El control se encuentra en el modo automático.

Ajustes de fábrica



Pulsando la tecla RESET (con un bolígrafo u objeto similar) se restablecen los ajustes de fábrica del aparato. Excepción: menú Función, Selección del idioma y Selección de la ciudad. El emisor permanece programado en el receptor.

| | |
|---------------------------------|--|
| HORA/FECHA: | HEC actual y fecha actual |
| PROGRAMA: ASTRO -> BLOQUE -> | HORA DE BLOQUEO lunes a viernes (1-5) ▲ 6:30 h, ▼ sin horas de bloqueo predefinidas HORA DE BLOQUEO sábado, domingo (6, 7) ▲ 08:00 h, ▼ sin horas de bloqueo predefinidas |
| AJUSTE: | VACACIÓN OFF Sensor de luminosidad, valor de irradiación solar SOL 05 (si el sensor de luminosidad está conectado) POS. FIN., emplazamiento VER/INV ON |
| FUNCIÓN: | TOLDO, MODO EXPERTO OFF |

Programación

Sinopsis de menús

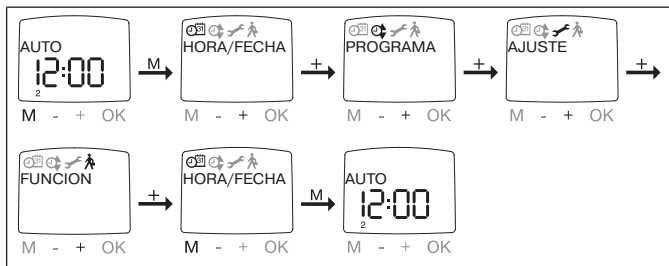

1. Pulse la tecla MENÚ, aparece HORA/FECHA.
2. Para seleccionar otros menús, pulse las teclas +/-.
3. Pulse la tecla MENÚ para volver al modo de servicio.

HORA/FECHA (ajuste de la hora y la fecha)

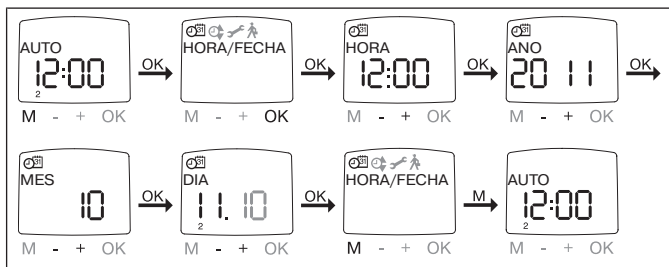

1. Pulse la tecla MENÚ, aparece HORA/FECHA.
2. Para acceder al punto de menú Hora, pulse OK.
3. Ajuste ahora con las teclas +/- la hora actual.
4. Una vez ajustada la hora, confirme con OK.
5. Proceda del modo descrito anteriormente para ajustar AÑO, MES y DÍA. Aparece HORA/FECHA.
6. Pulse la tecla MENÚ para volver al modo de servicio.

PROGRAMA

PROG1/ ASTRO SEMANA (función Astro para Semanal + Horas de bloqueo ▲▼)

PROG1/ ASTRO BLOQUE (función Astro para Bloque 1/2 + Horas de bloqueo ▲▼)

PROG1/ ASTRO DIARIA (función Astro para Diaria + Horas de bloqueo ▲▼)

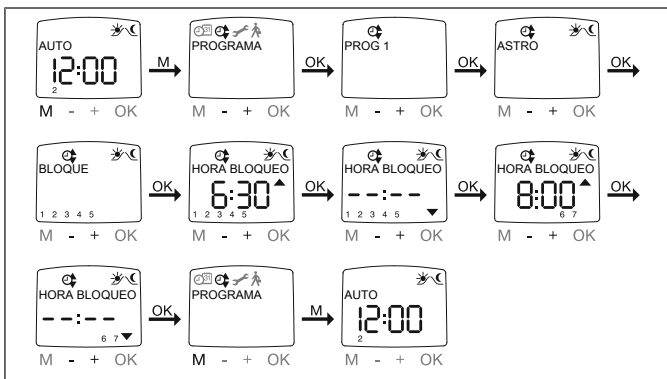

1. Pulse la tecla MENÚ.

2. Para seleccionar el menú PROGRAMA, pulse la tecla + hasta que aparezca la indicación PROGRAMA.

3. Confirme con OK. Aparece PROG1.

4. Confirme con OK.

5. Pulse la tecla + hasta que aparezca el menú ASTRO.

6. Confirme con OK.

7. Seleccione ahora con +/- la función PROG1 ASTRO deseada:

ASTRO Semanal

Para acceder al punto de menú SEMANAL (1 a 7), pulse OK. La información que se introduzca a partir de ahora estará referida a cada día de la semana.

ASTRO Bloque

Pulse OK para acceder al punto de menú BLOQUE (BLOQUE 1 1-5, BLOQUE 2 6, 7). La información que se introduzca a partir de ahora estará referida al BLOQUE 1 (1 a 5) y al BLOQUE 2 (6, 7).

ASTRO Diaria

Para acceder al punto de menú DIARIA (1, 2, 3, 4, 5, 6, 7), pulse OK. La información que se introduzca a partir de ahora estará referida a cada uno de los días de la semana por separado.

8. Ajuste ahora con las teclas +/- la HORA DE BLOQUEO ▲ y la HORA DE BLOQUEO ▼. Confirme cada entrada con OK.

9. Pulse la tecla MENÚ para volver al modo de servicio.

PROGRAMA

PROG1/ ASTRO NOCHE SEMANAL (función Astro Noche para Semanal + Hora de conexión ▲ + Hora de bloqueo ▼)

PROG1/ ASTRO NOCHE BLOQUE (función Astro Noche para Bloque 1/2 + Hora de conexión ▲ + Hora de bloqueo ▼)

PROG1/ ASTRO NOCHE DIARIA (función Astro Noche para Diaria + Hora de conexión ▲ + Hora de bloqueo ▼)

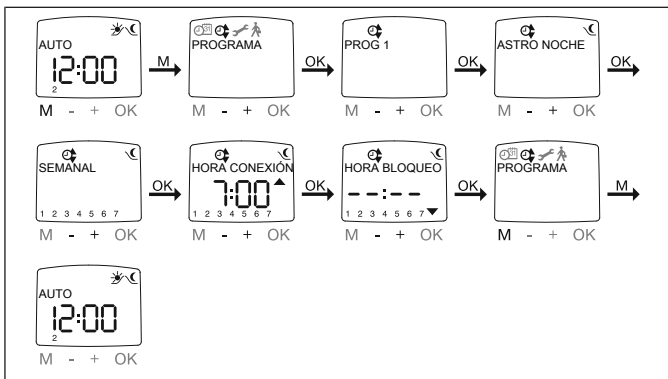

1. Pulse la tecla MENÚ.
2. Para seleccionar el menú PROGRAMA, pulse la tecla + hasta que aparezca la indicación PROGRAMA.
3. Confirme con OK. Aparece PROG1.
4. Confirme con OK.
5. Pulse la tecla + hasta que aparezca el menú ASTRO NOCHE.
6. Confirme con OK.
7. Seleccione ahora con +/- la función PROG1 ASTRO NOCHE deseada:

ASTRO NOCHE Semanal

Para acceder al punto de menú SEMANAL (1-7), pulse OK. La información que se introduzca a partir de ahora estará referida a cada día de la semana.

ASTRO NOCHE Bloque

Pulse OK para acceder al punto de menú BLOQUE (BLOQUE 1 1-5, BLOQUE 2 6, 7). La información que se introduzca a partir de ahora estará referida al BLOQUE 1 (1 a 5) y al BLOQUE 2 (6, 7).

ASTRO NOCHE Diaria

Para acceder al punto de menú DIARIA (1, 2, 3, 4, 5, 6, 7), pulse OK. La información que se introduzca a partir de ahora estará referida a cada uno de los días de la semana por separado.

8. Ajuste ahora con las teclas +/- la HORA DE CONEXIÓN ▲. Confirme la entrada con OK.

9. Ajuste ahora con las teclas +/- la HORA DE BLOQUEO ▼. Confirme la entrada con OK.

10. Pulse la tecla MENÚ para volver al modo de servicio.

PROGRAMA

PROG1/ INDIVIDUAL SEMANAL (hora de conexión individual ▲▼ para Semanal)

PROG1/ INDIVIDUAL BLOQUE (hora de conexión individual ▲▼ para Bloque 1/2)

PROG1/ INDIVIDUAL DIARIA (hora de conexión individual ▲▼ para Diaria)

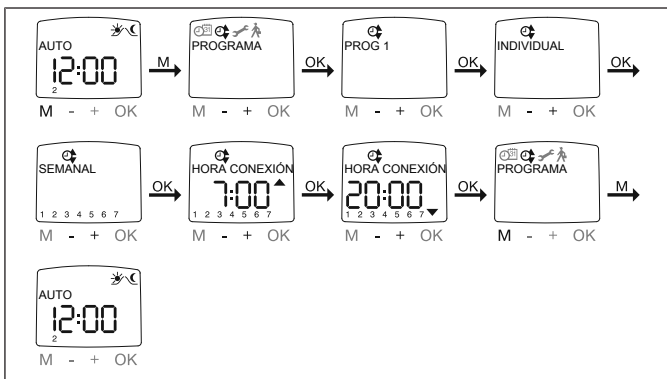

1. Pulse la tecla **MENÚ**.
2. Para seleccionar el menú **PROGRAMA**, pulse la tecla **+** hasta que aparezca la indicación **PROGRAMA**.
3. Confirme con **OK**. Aparece **PROG1**.
4. Confirme con **OK**.
5. Al pulsar la tecla **+**, aparece **INDIVIDUAL**.
6. Confirme con **OK**.
7. Seleccione ahora con **+/-** la función **PROG1 INDIVIDUAL** deseada:

INDIVIDUAL Semanal

Para acceder al punto de menú **SEMANAL** (1-7), pulse **OK**. La información que se introduzca a partir de ahora estará referida a cada día de la semana.

INDIVIDUAL Bloque

Pulse **OK** para acceder al punto de menú **BLOQUE** (**BLOQUE 1** 1-5, **BLOQUE 2** 6, 7). La información que se introduzca a partir de ahora estará referida al **BLOQUE 1** (1 a 5) y al **BLOQUE 2** (6, 7).

INDIVIDUAL Diaria

Para acceder al punto de menú DIARIA (1, 2, 3, 4, 5, 6, 7), pulse OK. La información que se introduzca a partir de ahora estará referida a cada uno de los días de la semana por separado.

8. Ajuste ahora con las teclas +/- la HORA DE CONEXIÓN ▲ y la HORA DE CONEXIÓN ▼. Confirme cada entrada con OK.

9. Pulse la tecla MENÚ para volver al modo de servicio.

PROGRAMA

PROG2/ INDIVIDUAL SEMANAL (hora de conexión individual ▲▼ para Semanal)

PROG2/ INDIVIDUAL BLOQUE (hora de conexión individual ▲▼ para Bloque 1/2)

PROG2/ INDIVIDUAL DIARIA (hora de conexión individual ▲▼ para Diaria)

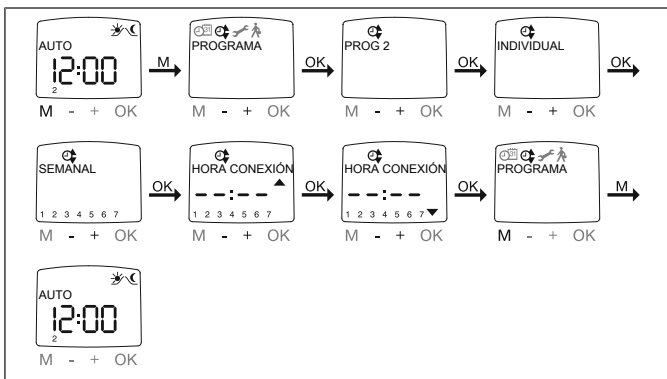

1. Pulse la tecla MENÚ.
2. Para seleccionar el menú PROGRAMA, pulse la tecla + hasta que aparezca la indicación PROGRAMA.
3. Confirme con OK.
4. Al pulsar la tecla + aparece PROG2.
5. Confirme con OK.
6. Pulse la tecla + hasta que aparezca INDIVIDUAL.
7. Confirme con OK.
8. Seleccione ahora con +/- la función PROG2 INDIVIDUAL deseada:

INDIVIDUAL Semanal:

Para acceder al punto de menú SEMANAL (1-7), pulse OK. La información que se introduzca a partir de ahora estará referida a cada día de la semana.

INDIVIDUAL Bloque:

Pulse OK para acceder al punto de menú BLOQUE (BLOQUE 1 (1-5), BLOQUE 2 (6, 7)). La información que se introduzca a partir de ahora estará referida al BLOQUE 1 (1 a 5) y al BLOQUE 2 (6, 7).

INDIVIDUAL Diaria

Para acceder al punto de menú DIARIA (1, 2, 3, 4, 5, 6, 7), pulse OK. La información que se introduzca a partir de ahora estará referida a cada uno de los días de la semana por separado.

9. Ajuste ahora con las teclas +/- la HORA DE CONEXIÓN ▲ y la HORA DE CONEXIÓN ▼. Confirme cada entrada con OK.

10. Pulse la tecla MENÚ para volver al modo de servicio.

PROGRAMA

PROG2/OFFSET (p. ej., hora de bajada por la noche a la posición de ventilación)

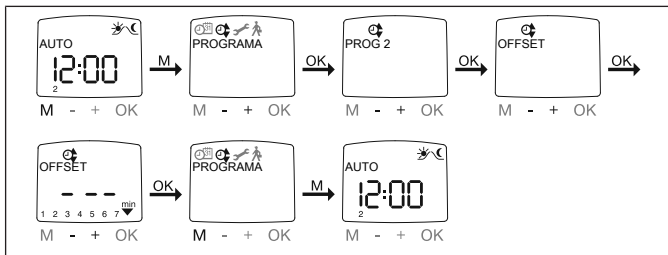

1. Pulse la tecla MENÚ.
2. Para seleccionar el menú PROGRAMA, pulse la tecla + hasta que aparezca la indicación PROGRAMA.
3. Confirme con OK.
4. Al pulsar la tecla + aparece PROG2.
5. Confirme con OK.
6. Pulse la tecla + hasta que aparezca el menú OFFSET.
7. Confirme con OK.
8. Mediante las teclas +/-, puede ajustar la bajada de manera independiente (máx. +/-240 min., en función de PROG1 HORA CONEXIÓN ▼). Confirme la entrada con OK.
9. Pulse la tecla MENÚ para volver al modo de servicio.



En el punto de menú AJUSTE, debe indicar la hora de marcha de la posición de ventilación y seleccionar PROG 2 VENTILACIÓN para la posición final.



AJUSTE

VACACIÓN, SENSOR DE LUMINOSIDAD (vacación OFF/ON, sol/crepúsculo)

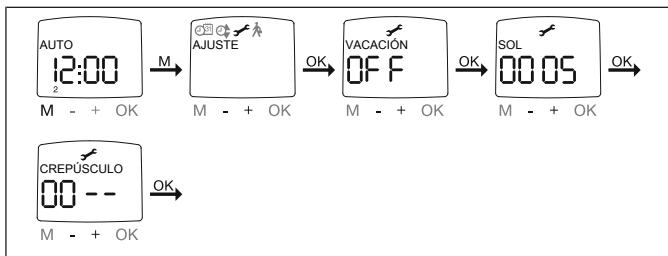

1. Pulse la tecla MENÚ.
2. Para seleccionar el menú AJUSTE, pulse la tecla + hasta que aparezca la indicación AJUSTE.
3. Confirme con OK.
4. Aparece VACACIÓN ON / OFF.
5. Ajuste ahora con las teclas +/- la función de vacaciones en ON u OFF.
6. Confirme la selección con OK.



Este cuadro de diálogo solamente se muestra si hay un sensor de luminosidad conectado al aparato.

7. Ha confirmado la función de vacaciones. Aparece SOL.
 8. Se muestra el valor ajustado previamente.
 9. Pulse las teclas +/- para modificar el valor de luz solar. (los dos dígitos en la parte izquierda del visualizador representan el valor luminoso actual)
 10. Confirme la entrada con OK.
- Para el ajuste de CREPÚSCULO, siga el procedimiento descrito para SOL.
11. La función SOL/CREPÚSCULO está ahora ajustada.
 12. Siga leyendo para conocer el resto de opciones de programación del menú AJUSTE.

AJUSTE

POSICIÓN INTERMEDIA, VENTILACIÓN/ORIENTACIÓN, Prog1 POS. FIN. (hora/programación de posición)

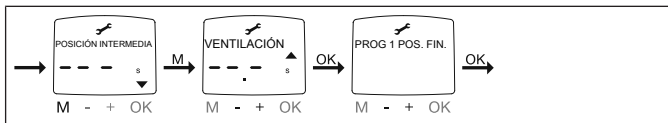

1. Ha confirmado los puntos de menú VACACIÓN/SENSOR DE LUMINOSIDAD. Aparece POSICIÓN INTERMEDIA
2. Utilice las teclas +/- para ajustar el tiempo de marcha hasta la POSICIÓN INTERMEDIA. El tiempo de marcha se indica en segundos; o bien puede usar las teclas ARRIBA/ABAJO para desplazar la parte accionada desde la posición final superior hasta la POSICIÓN INTERMEDIA.
3. Confirme con OK.
4. Utilice las teclas +/- para ajustar el tiempo de marcha hasta la posición de VENTILACIÓN/ORIENTACIÓN. El tiempo de marcha se indica en segundos; o bien puede usar las teclas ARRIBA/ABAJO para desplazar la parte accionada desde la posición final inferior hasta la posición de VENTILACIÓN/ORIENTACIÓN. Confirme con OK.
5. Ha confirmado el punto de menú VENTILACIÓN/ORIENTACIÓN. Aparece PROG1 POS. FIN./ PROG1 POSICIÓN INTERMEDIA o PROG1 VENTILACIÓN/ORIENTACIÓN.
6. Utilice ahora las teclas +/- para elegir entre PROG1 POS. FIN., PROG1 POS. INTERM. o PROG1 VENTILACIÓN/ORIENTACIÓN.



Con esta selección establece a qué posición debe desplazarse la parte accionada desde la posición final superior, a la hora de conexión ajustada.

7. Confirme la selección con OK.
8. La función PROG1 POS. FIN. está ahora ajustada.
9. Siga leyendo para conocer el resto de opciones de programación del menú AJUSTE.

AJUSTE

Prog2 POS. FIN. (hora/programación de posición)



Este cuadro de diálogo solamente se muestra si se ha ajustado una hora en PROG2.

1. Ha confirmado el punto de menú PROG1 POS. FIN. Aparece PROG2 POS. FIN.
2. Utilice ahora las teclas +/- para elegir entre PROG2 POS. FIN., PROG2 POSICIÓN INTERMEDIA o PROG2 VENTILACIÓN/ORIENTACIÓN.
3. Confirme la selección con OK.
4. La función PROG2 POS. FIN. está ahora ajustada.
5. Siga leyendo para conocer el resto de opciones de programación del menú AJUSTE.

AJUSTE

ESPAÑOL/ RETARDO ASTRO ▲▼ (selección del idioma, retardo Astro)

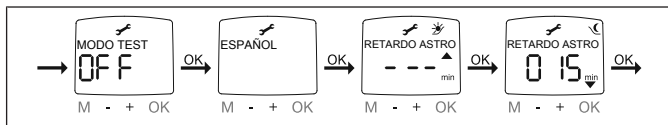

El punto de menú MODO TEST solamente se muestra si hay un sensor de luminosidad conectado al aparato.

1. Ha confirmado el punto de menú PROG2 POS. FIN. Aparece MODO TEST ON/OFF.
2. Utilice las teclas +/- para activar o desactivar (ON/OFF) el MODO TEST. Confirme con OK. Aparece ESPAÑOL.



Para salir del MODO TEST, pulse la tecla OK en el modo de servicio.

3. Utilice las teclas +/- para ajustar el idioma deseado.
4. Confirme la selección del idioma con OK.
5. Aparece RETARDO ASTRO ▲.
6. Utilice las teclas +/- para ajustar el retardo Astro ▲ deseado (máx. +/- 120 min.)
7. Confirme con OK.
8. Aparece RETARDO ASTRO ▼.
9. Utilice las teclas +/- para ajustar el retardo Astro ▼ deseado (máx. +/- 120 min.)
10. Confirme con OK.
11. La función RETARDO ASTRO ▼ está ahora ajustada.
12. Siga leyendo para conocer el resto de opciones de programación del menú AJUSTE.

AJUSTE

(selección de la ciudad, MODO EXPERTO (LONGITUD, LATITUD, ZONA HORARIA))

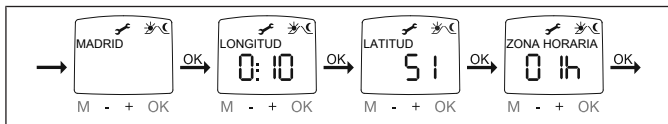

1. Ha confirmado la función RETARDO ASTRO ▼. Aparece la selección de la ciudad (MADRID).
2. Utilice las teclas +/- para ajustar la ciudad más próxima.
3. Confirme con OK.



Estos cuadros de diálogo solo se muestran si en el menú Función se ha ajustado el MODO EXPERTO en ON.

4. Aparece LONGITUD. (Si desea indicar con mayor precisión su posición, puede introducir también los grados de longitud y latitud.)
5. Utilice las teclas +/- para ajustar el grado de LONGITUD deseado.
6. Confirme con OK. Aparece LATITUD.
7. Utilice las teclas +/- para ajustar el grado de LATITUD deseado.
8. Confirme con OK. Aparece ZONA HORARIA.
9. Utilice las teclas +/- para ajustar la ZONA HORARIA en la que se encuentre. Confirme con OK.
10. La función ZONA HORARIA está ahora ajustada.
11. Siga leyendo para conocer el resto de opciones de programación del menú AJUSTE.

AJUSTE

VER/INV (cambio automático horario de verano/invierno)

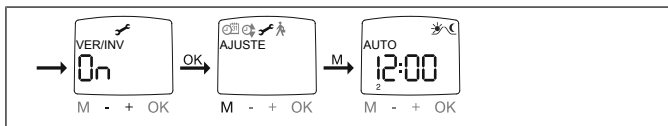

1. Ha confirmado la función ZONA HORARIA. Aparece VER/INV.
2. Pulse las teclas +/- para conectar o desconectar VER/INV.
3. Confirme la selección con OK.
4. Pulse la tecla MENÚ para volver al modo de servicio.

FUNCIÓN

PERSIANA/VENECIADA, TIEMPO DE FUNCIONAMIENTO, PRIMERA PUESTA EN FUNCIONAMIENTO (selección de la parte accionada, tiempo de funcionamiento de la persiana/veneciana, fecha de la primera puesta en funcionamiento)

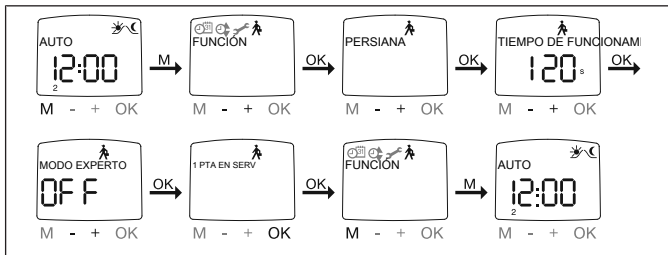

1. Pulse la tecla de MENÚ.
2. Para seleccionar el menú FUNCIÓN, pulse la tecla + hasta que aparezca la indicación FUNCIÓN.
3. Confirme con OK. Aparece PERSIANA/VENECIANA.
4. Pulse las teclas +/- para seleccionar entre persiana y veneciana.
5. Confirme con OK. Aparece TIEMPO DE FUNCIONAMIENTO.
6. Utilice las teclas +/- para ajustar el tiempo de funcionamiento necesario. (preajuste: 120 segundos)
7. Confirme con OK. Aparece MODO EXPERTO OFF/ON.
8. Utilice las teclas +/- para seleccionar el ajuste deseado.
9. Confirme la selección con OK. Aparece 1 PTA EN SERV.
10. Confirme con OK.
11. Pulse la tecla MENÚ para volver al modo de servicio.

Cambio de la pila



Consulte el tipo de pilas correspondiente en el capítulo "Datos técnicos".

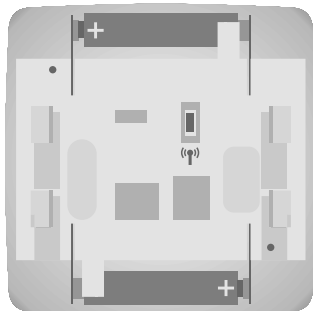

i Efectúe el cambio de pilas en el plazo de un minuto y sin pulsar ninguna tecla. Los valores ajustados se mantienen.

2. Extraiga las pilas.
3. Coloque correctamente las nuevas pilas.

Limpieza

Limpie el aparato solo con un paño adecuado. No utilice detergentes que puedan deteriorar la superficie.

Datos técnicos

| | |
|--------------------------------------|-------------------|
| Tensión nominal | 3 V CC |
| Tipo de pila | LR03 (AAA) |
| Tipo de protección | IP 20 |
| Temperatura ambiente admisible | -10 a +55 °C |
| Tipo de montaje | Instalación mural |
| Máxima potencia de emisión irradiada | ≤ 25 mW |
| Frecuencia de radio | 868,3 MHz |

La cobertura máxima es de 25 m en y junto a un edificio y de 350 m en campo abierto.



¿Qué hacer en caso de...?

| Problema | Solución |
|---|--|
| El automatismo no marcha. | Coloque pilas nuevas. |
| | Coloque correctamente las pilas. |
| El automatismo no marcha, el testigo de control se enciende. | Reduzca la distancia respecto al receptor. |
| | Programa el emisor. |
| El testigo de control de transmisión parpadea y en el visualizador aparece PILA. | Coloque pilas nuevas. |
| El emisor no muestra ninguna reacción tras el cambio de pilas. | Pulse la tecla RESET. Compruebe los ajustes. |
| El programa Astro no conmuta con precisión. | Ajuste la fecha correcta. |
| | Ajuste la ciudad correcta o los grados de latitud/longitud exactos. |
| | Desconecte la función de vacaciones. |
| | Adapte el retardo Astro. |
| El emisor no ejecuta las órdenes de conexión ajustadas. | Coloque el conmutador deslizante en el modo automático. |
| El emisor no ejecuta de forma precisa las órdenes de conexión ajustadas. | Desconecte la función de vacaciones. |
| No puede modificar los parámetros de sol y crepúsculo ajustados, o bien no aparecen en el visualizador. | Compruebe el sensor de luminosidad, el cable de conexión y las clavijas de conexión. |

| Problema | Solución |
|---|--|
| La persiana no se desplaza a la posición final. | Ajuste el tiempo de marcha en el menú Función. |
| | Ajuste la posición final en el menú de ajuste PROG1/2. |

Declaración de conformidad UE simplificada

La firma Becker-Antriebe GmbH declara por la presente que este equipo radioeléctrico cumple la Directiva 2014/53/UE.

El texto completo de la declaración de conformidad está disponible en la siguiente dirección de internet:

www.becker-antriebe.com/ce



Reservado el derecho de efectuar modificaciones técnicas.



BECKER